

私の名は、No.1 ボートトレーラー。

# ShoreLand'r®

## BOAT TRAILERS

円高還元特別割引実施予定!  
詳しくは→ <http://shorelandr.jp/>

製品総合カタログ

# 2012



ShoreLand'rボートトレーラ 日本総輸入販売元  
**有限会社 不二ロイヤルテクノ**  
<http://shorelandr.jp/>

# No.1 ボートトレーラは、どこがどう違うのか。

# 2012

ShoreLand'rボートトレーラの品質を語るには、ここにそのほんの一部を示した50以上の米国特許、そして全世界で120万台を超える販売実績は既に充分過ぎるかもしれません。しかし、日本の約40倍と言われるマリン大国・米国で1971年に登場以来No.1の座を不動のものとしてきたShoreLand'rの真価は、そのようなスペック・数字などでは到底語りつくせるものではないということを知って戴きたいのです。

## EquiLoad™システム (米国特許取得済)

複数のローラーが合計4種類のモードで回転することにより複雑な形状の船底の表面にも柔軟に追従し、船体を確実にサポートします。



アドバンスキールサポート (大型機種に採用)

二軸ブラケットの上に複数のキールローラーを装備することによりキールにかかる荷重を分散し、大事な愛艇の船底を傷めません。キールローラーはウレタンとゴムを組み合わせ、両者の長所を生かして優れた耐久性とローディング性を両立しています。(キールクレードルASSYと云います)

Profile2000™ウィンチ (大型機種に採用)  
(ウィンチスタンドは14インチと9インチが用意されています)

ワイドなバウストップからバウアイセーフティチェーン・タンジャッキ取り付け台までを一体のハウジングに収め、調整範囲の拡大と流麗なデザインを両立させました。



ブレーキアクチュエータ A-70 (ブレーキ付き機種全車種に標準装備)

車がブレーキを掛けた時の慣性力を利用してトレーラのブレーキを作動させる、極めて重要な部品です。ShoreLand'rのブレーキアクチュエータは、全米で最も広く使われ信頼されている米UFP社の製品を採用しています。



鋼管フレーム (ガルバニイズ仕上\*)  
タンASSY

※ガルバニイズ (溶融亜鉛めっき) 仕上フレーム  
鉄の表面仕上げ法としては最も歴史が古い方法で、傷が付いたりしてめっきが部分的に破壊されたりしても自己修復作用があるため、過酷な使用環境下でも優れた耐久性を発揮します。

私達がShoreLand'rの輸入を始めてから何度かあったのですが、ユーザの希望によりShoreLand'rのフレームを鉄工所で加工する必要があった時、通常の鉄鋼用の切削工具ではどうしても加工ができず、やむを得ず特殊金属用のダイヤモンドカッター等でようやく加工することができました。一体これはどういうことかと製造元にも問い合わせたところ「トレードシークレットなので言えない」とのことでした。ShoreLand'rが他社製品と一番違うところは、案外「鉄」かもしれません。

サイドサポートバンクASSY

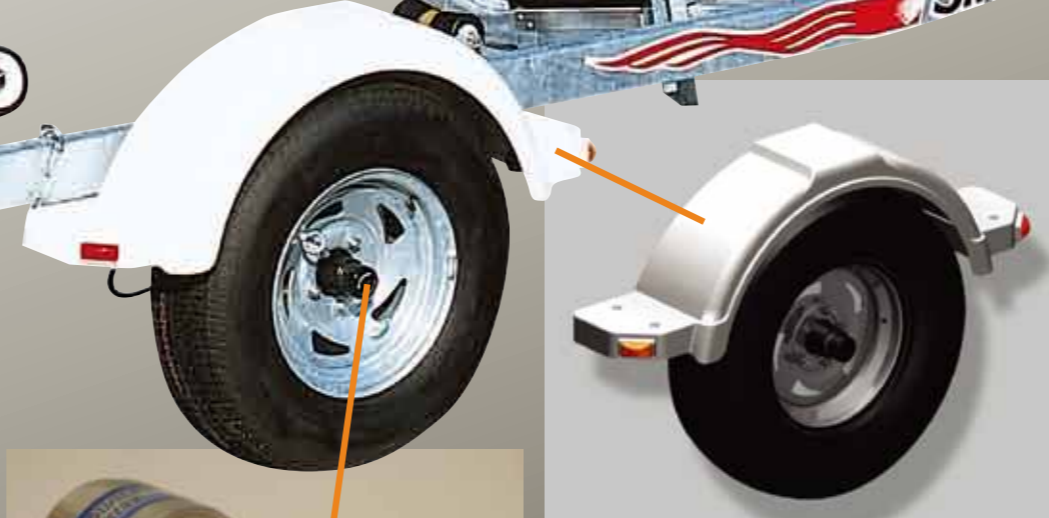

カスタムモールドフェンダー

耐久性・対候性に優れた複合材料を成型した、米国特許取得済みのフェンダーです。大型機種ではステップパッドの部分がフレームに溶接された一体構造となっており、高い堅牢性を実現しています。

プロテクターブラ  
BearingBuddy™内部への水や異物等の浸入を防ぎます。



BearingBuddy™ (標準装備)

常に車軸にグリスを一定に供給し、長期間に渡ってシャフトの焼き付きを防ぐ、米国では既に業界標準となった部品です。\* BearingBuddy社の登録商標です。



ドロップアクスル

ボート積載時の重心を下げるため、アクスルを車軸より一段下げた構造です。タイヤ径の比較的大きいモデルに採用しています。さらにタイヤ径の大きいモデルではV字型に湾曲したアクスルを採用しています。



ベンチレーテッドディスクブレーキ (ブレーキ付き機種全車種に標準装備)

2枚のディスクの間に通風孔を持たせた構造により冷却性能を飛躍的に高め、驚異の耐久性・対フェード性と同時に強大なストップパワーを実現しています。乗用車の世界ではポルシェなど超高性能な車種にしか使われない構造のブレーキですが、ShoreLand'rはブレーキ付き機種全てに採用しています。

## User's Voice



愛知県 水野久三彦さん

トレーラブルボートの魅力は、何といても愛艇を手元に置いておけること。ガレージに置いた愛艇をいじくりまわすのもまた楽しみの一つです。愛艇に合わせたフィッティングができ、低重心で走行安定性も良く積み下ろしが楽なShoreLand'rは、そんな至福のひとつには欠かせません。パーツ供給などサポートもしっかりしていて、とても気に入っています。

※北海道仕様は融雪剤対策のため 一部の部品がステンレス製となります

## ローラー式1軸トレーラー(ディスクブレーキ付)



受注発注機種 R30BL-BLACK

**R30BL-BLACK**  
IBR2031 (B)

税込価格  
**¥934,500** (税別¥890,000)

※R30BL-BLACK

在庫機種 GR30BL

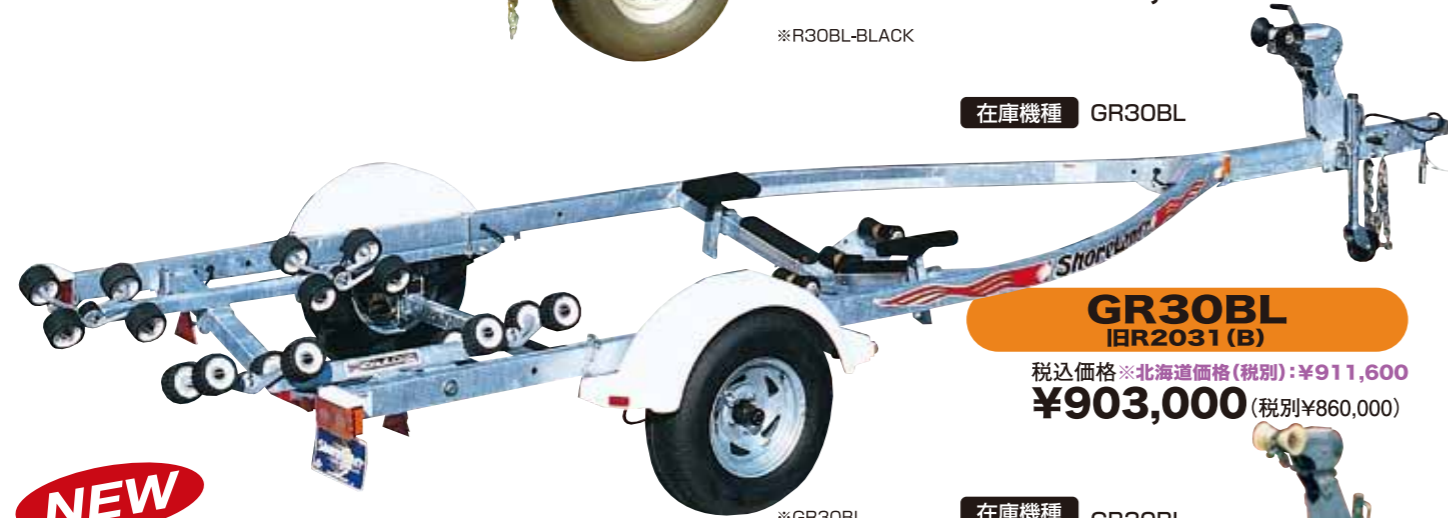

**GR30BL**  
IBR2031 (B)

税込価格※北海道価格(税別): ¥911,600  
**¥903,000** (税別¥860,000)

※GR30BL

在庫機種 GB30BL



**GB30BL**

税込価格※北海道価格(税別): ¥805,600  
**¥798,000** (税別¥760,000)

※B30BL

### SPECIFICATIONS

- ボートハルサイズ: 18~20フィート
- フレーム: 2×4インチ パールブラック焼付け塗装 (R30BL-BLACK)
- フレーム: 2×4インチ ガルバニズ仕上げ (GR30BL/B30BL)
- トランサム~パウアイ: 15フィート4インチ~18フィート4インチ ●ブレーキ: 1軸ディスクブレーキ
- 車検取得積載重量: 1,300kg ●キャリングキャパシティー (USA規格): 1,360kg (3000LB)
- 自重: 360kg (790LB) ●タイヤサイズ: ST215 / 75R14-C ●全幅: 243cm ●全長: 670cm
- ローラー数: 16 (R30BL-BLACK, GR30BL)
- バンク寸法: バンク長307cm、バンク幅16cm (GB30BL) ●ウインチ: DL1802A

牽引 牽引免許 必要	予検 予備検査付	普8 8ナンバー トレーラー	DL1802A ウインチ	トレーラー ジャッキ
ガルバニズ フレーム	静止ブレーキ (チェーン)	ステップ付き フェンダー	LED テールランプ	車幅灯
鋼製 ホイール	ベアリング プロテクター	ディスク ブレーキ	リアスプリング サスペンション	自在首振り ローラー
バンク				

※1 R30BL-BLACKの仕様です。  
※2 GR30BLの仕様です。  
※3 GB30BLの仕様です。

## ローラー式1軸トレーラー(ディスクブレーキ付)



在庫機種

**GR20BL-JN**  
IBR1820S (B)

税込価格※北海道価格(税別): ¥763,200  
**¥756,000** (税別¥720,000)

### SPECIFICATIONS

- ボートハルサイズ: 18~20フィート ●フレーム: 2×3インチ ガルバニズ仕上げ
- トランサム~パウアイ: 16フィート~19フィート ●ブレーキ: 1軸ディスクブレーキ
- 車検取得積載重量: 950kg ●キャリングキャパシティー (USA規格): 997kg (2200LB)
- 自重: 270kg (590LB) ●タイヤサイズ: ST185 / 80R13-C ●全幅: 233cm ●全長: 657cm
- ローラー数: 12 ●ウインチ: DL1402

牽引 牽引免許 必要	予検 予備検査付	普8 8ナンバー トレーラー	DL1402 ウインチ	トレーラー ジャッキ
ガルバニズ ホイール	静止ブレーキ (チェーン)	ステップ付き フェンダー	LED テールランプ	車幅灯
ベアリング プロテクター	ディスク ブレーキ	リアスプリング サスペンション	自在首振り ローラー	タン ローラー

## ローラー式1軸トレーラー



在庫機種

**GR22L**  
IBR1820S (B)

税込価格※北海道価格(税別): ¥614,800  
**¥609,000** (税別¥580,000)

### SPECIFICATIONS

- ボートハルサイズ: 18~20フィート ●フレーム: 2×3インチ ガルバニズ仕上げ
- トランサム~パウアイ: 16フィート~19フィート
- 車検取得積載重量: 500kg ●キャリングキャパシティー (USA規格): 997kg (2200LB)
- 自重: 227kg (500LB) ●タイヤサイズ: ST185 / 80R13-C ●全幅: 226cm ●全長: 635cm
- ローラー数: 12 ●ウインチ: DL1402

DL1402 ウインチ	トレーラー ジャッキ	ガルバニズ フレーム	静止ブレーキ (チェーン)	ステップ付き フェンダー	LED テールランプ
車幅灯	ガルバニズ ホイール	ベアリング プロテクター	リアスプリング サスペンション	自在首振り ローラー	タン ローラー

## ローラー式1軸トレーラー



受注発注機種

**R22-BLACK**  
IBR1820S

税込価格  
**¥619,500** (税別¥590,000)

### SPECIFICATIONS

- ボートハルサイズ: 16~18フィート ●フレーム: 2×3インチ パールブラック焼付け塗装
- トランサム~パウアイ: 14フィート6インチ~16フィート9インチ
- 車検取得積載重量: 500kg ●キャリングキャパシティー (USA規格): 997kg (2200LB)
- 自重: 227kg (500LB) ●タイヤサイズ: ST185 / 80R13-C ●全幅: 226cm ●全長: 606cm
- ローラー数: 12 ●ウインチ: DL1402A

DL1402A ウインチ	トレーラー ジャッキ	パールブラック フレーム	静止ブレーキ (チェーン)	ステップ付き フェンダー	LED テールランプ
車幅灯	スチール ホイール	ベアリング プロテクター	リアスプリング サスペンション	自在首振り ローラー	

## ローラー式1軸トレーラー



在庫機種

**GR22**  
IBR1820S

税込価格※北海道価格(税別): ¥593,600  
**¥588,000** (税別¥560,000)

### SPECIFICATIONS

- ボートハルサイズ: 16~18フィート ●フレーム: 2×3インチ ガルバニズ仕上げ
- トランサム~パウアイ: 14フィート6インチ~16フィート9インチ
- 車検取得積載重量: 500kg ●キャリングキャパシティー (USA規格): 997kg (2200LB)
- 自重: 227kg (500LB) ●タイヤサイズ: ST185 / 80R13-C ●全幅: 226cm ●全長: 606cm
- ローラー数: 12 ●ウインチ: DL1402A

DL1402A ウインチ	トレーラー ジャッキ	ガルバニズ フレーム	静止ブレーキ (チェーン)	ステップ付き フェンダー	LED テールランプ
車幅灯	ガルバニズ ホイール	ベアリング プロテクター	リアスプリング サスペンション	自在首振り ローラー	

## バンク式1軸トレーラー



在庫機種

**GB22L**

税込価格※北海道価格(税別): ¥519,400  
**¥514,500** (税別¥490,000)

### SPECIFICATIONS

- ボートハルサイズ: 16~18フィート ●フレーム: 2×3インチ ガルバニズ仕上げ
- トランサム~パウアイ: 14フィート6インチ~16フィート9インチ
- 車検取得積載重量: 500kg ●キャリングキャパシティー (USA規格): 997kg (2200LB)
- 自重: 200kg (450LB) ●タイヤサイズ: ST185 / 80R13-C ●全幅: 226cm ●全長: 635cm
- バンク長: 10フィート ●ウインチ: DL1402

DL1402A ウインチ	トレーラー ジャッキ	ガルバニズ フレーム	静止ブレーキ (チェーン)	ステップ付き フェンダー	LED テールランプ
車幅灯	ガルバニズ ホイール	ベアリング プロテクター	リアスプリング サスペンション	バンク	

**GV22S**

税込価格※北海道価格(税別): ¥498,200  
**¥493,500** (税別¥470,000)

MADE IN U.S.A. MADE IN U.S.A. MADE IN U.S.A. MADE IN U.S.A. MADE IN U.S.A. MADE IN U.S.A. MADE IN U.S.A. MADE IN U.S.A. MADE IN U.S.A. MADE IN U.S.A.

MADE IN U.S.A. MADE IN U.S.A. MADE IN U.S.A. MADE IN U.S.A. MADE IN U.S.A. MADE IN U.S.A. MADE IN U.S.A. MADE IN U.S.A. MADE IN U.S.A. MADE IN U.S.A.



※北海道仕様は融雪剤対策のため一部の部品がステンレス製となります。



**15000ポンド用大型3軸トレーラー(3軸ディスクブレーキ付)**  
(バンク式・ローラー式&バンク・ローラー式があります)

ポストロードガイドSS1200G  
(9000~15000ポンド用)  
税込価格 **¥85,050** (税別¥81,000)

### SPECIFICATIONS

- ボートハルサイズ：32~35フィート●フレーム：4×8インチI-Beam アルミフレーム
- トランサム~バウアイ：25フィート6インチ~28フィート4インチ●ブレーキ：3軸ディスクブレーキ
- キャリングキャパシティー (USA規格)：15000LB
- タイヤサイズ：LT235 / 85R16-E (8穴)●全幅：101.5インチ●全長：34フィート11インチ
- ウインチ：DL3500A
- 自重 (B150TAL)：1,225kg (2700LB) ●バンク長：2-5フィート・2-8フィート
- 自重 (RB150TAL)：1,236kg (2725LB) ●キールクレードル：8ローラー●バンク長：2-8フィート
- 自重 (R150TAL)：1,463kg (3225LB) ●ローラー数：2-16ローラー・2-24ローラー (片側40ローラー×2)

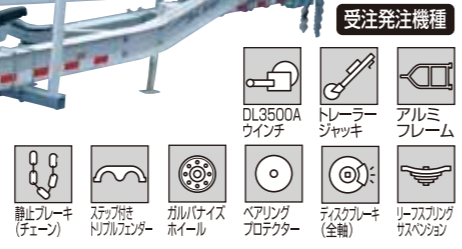

## B150TAL

円高還元特別価格  
税込価格 **¥3,401,475** (税別¥3,239,500)

## RB150TAL

円高還元特別価格  
税込価格 **¥3,527,160** (税別¥3,359,200)

## R150TAL

円高還元特別価格  
税込価格 **¥3,940,125** (税別¥3,752,500)



**9500ポンド用大型2軸トレーラー(2軸ディスクブレーキ付)**  
(バンク式・ローラー式があります)

### SPECIFICATIONS

- ボートハルサイズ：28~30フィート●フレーム：4×8インチI-Beam アルミフレーム
- トランサム~バウアイ：22フィート9インチ~25フィート6インチ●ブレーキ：2軸ディスクブレーキ
- キャリングキャパシティー (USA規格)：9500LB
- タイヤサイズ：LT235 / 85R16-E (8穴)●全幅：101.5インチ●全長：30フィート9インチ
- ウインチ：DL2500A
- 自重 (B95TAL)：930kg (2050LB) ●バンク長：2-5フィート・2-8フィート
- 自重 (RB95TAL)：941kg (2075LB) ●キールクレードル：8ローラー●バンク長：2-8フィート
- 自重 (R95TAL)：941kg (2075LB) ●ローラー数：2-16ローラー・2-16ローラー



## B95TAL

税込価格 **¥2,866,500** (税別¥2,730,000)

## R95TAL

税込価格 **¥3,297,000** (税別¥3,140,000)



**8200ポンド用大型2軸トレーラー(2軸ディスクブレーキ付)**

### SPECIFICATIONS

- ボートハルサイズ：24~27フィート●フレーム：33/8×6インチI-Beam アルミフレーム
- トランサム~バウアイ：19フィート~23フィート10インチ●ブレーキ：2軸ディスクブレーキ
- キャリングキャパシティー (USA規格)：8200LB
- タイヤサイズ：ST225 / 75R15-D (6穴)●全幅：101.5インチ
- 全長：27フィート2インチ~29フィート2インチ●ウインチ：DL2500A
- 自重 (B82TAL)：624kg (1375LB) ●バンク長：2-4フィート・2-7フィート
- 自重 (RB82TAL)：680kg (1500LB) ●キールクレードル：8ローラー●バンク長：2-7フィート
- 自重 (R82TAL)：680kg (1500LB) ●ローラー数：2-8ローラー・2-8ローラー (片側16ローラー×2)

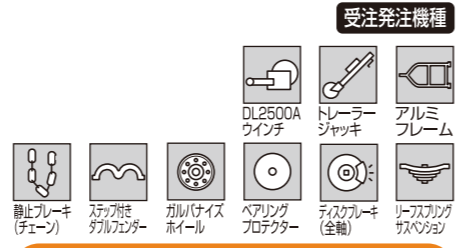

## B82TAL

税込価格 **¥2,124,150** (税別¥2,023,000)



**5800ポンド用大型2軸ローラー式トレーラー(2軸ディスクブレーキ付)**

※商品はガルバニズ仕様で写真のカラーとは異なり  
※写真は米国仕様となっております。  
※ランプ類は全て米国規格のままです。



## GR58TBB

税込価格 **¥1,869,000** (税別¥1,780,000)  
※北海道価格(税別) **¥1,870,000**

### SPECIFICATIONS

- ボートハルサイズ：22~25フィート●フレーム：3×5インチ ガルバニズ仕上げ
- トランサム~バウアイ：17フィート6インチ~25フィート●ブレーキ：2軸ディスクブレーキ
- キャリングキャパシティー (USA規格)：5800LB
- 自重：748kg (1650LB) ●タイヤサイズ：ST215 / 75R14-C●全幅：101.5インチ
- 全長：26フィート5インチ~28フィート5インチ (約9m) ●ローラー数：32 ●ウインチ：DL2500A



**ローラー式2軸トレーラー(2軸ディスクブレーキ付)**

### 在庫機種



## GR46TBB-JN

税込価格 **¥1,449,000** (税別¥1,380,000)  
※北海道価格(税別) **¥1,462,800**

### SPECIFICATIONS

- ボートハルサイズ：20~23フィート●フレーム：2×5インチ ガルバニズ仕上げ
- トランサム~バウアイ：16フィート6インチ~20フィート1インチ●ブレーキ：2軸ディスクブレーキ
- 車検取得積載重量：2,000kg ●キャリングキャパシティー (USA規格)：2,086kg (4600LB)
- 自重：586kg (1280LB) ●タイヤサイズ：ST185 / 80R13-C
- 全幅：243cm ●全長：780cm ●ローラー数：24 ●ウインチ：DL1800A



**インボード (スキーボート・ウェーキボート) 用トレーラー(2軸ディスクブレーキ付)**

### 在庫機種

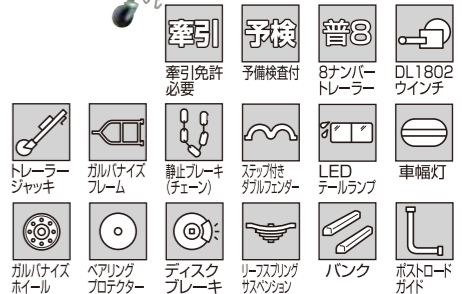

## GIB40TBB

税込価格 **¥1,050,000** (税別¥1,000,000)  
円高還元特別価格

### SPECIFICATIONS

- ボートハルサイズ：20~22フィート●フレーム：2×4インチ ガルバニズ仕上げ
- ブレーキ：2軸ディスクブレーキ
- 車検取得積載重量：1,800kg ●キャリングキャパシティー (USA規格)：1,814kg (4000LB)
- 自重：540kg (1190LB) ●タイヤサイズ：ST215 / 80R13-C ●全幅：246cm ●全長：737cm
- バンク長：12フィート ●ウインチ：DL1802

※この2ページの商品は全て受注発注となります。予備検査取得の場合は、別途費用が掛かります。詳しくはお問い合わせください。通常は在庫しております。

MADE IN U.S.A. MADE IN U.S.A. MADE IN U.S.A. MADE IN U.S.A. MADE IN U.S.A. MADE IN U.S.A. MADE IN U.S.A. MADE IN U.S.A.

MADE IN U.S.A. MADE IN U.S.A. MADE IN U.S.A. MADE IN U.S.A. MADE IN U.S.A. MADE IN U.S.A. MADE IN U.S.A. MADE IN U.S.A.



### パワースポーツユティリティートレーラーPS4x8



後方左サイド  
三角板(反射板)・ステップパット  
付ステップ・高輝度ストップランプ  
(赤)・高輝度LEDウインカー  
ランプ(橙)・バックランプ(白)



右フェンダー前側  
フェンダー取付車幅灯(白)



左フェンダー前側  
フェンダー取付車幅灯(白)



カスタムモールドフェンダー(黒)  
耐久・対候性に優れた複合  
材料を使用し、ステップ部は  
フレームに溶接された補強  
スチールプレートがサポートし  
ています。  
タイヤはST175/80RD13-C  
高性能ラジアルタイヤでホイ  
ールはクロムメッキ仕様で  
す。



※取付け部品は車検に対応しています。  
※バギーは当社の製品ではありません。



後方右サイド  
三角板(反射板)・ステップパット  
付ステップ・高輝度ストップランプ  
(赤)・高輝度LEDウインカー  
ランプ(橙)・ナンバープレート取付  
ブラケット

※写真はPS4x8のラダー降下時です。  
デッキはテール部がピーバーのような曲がった  
テールになっていてラダーと連結する構造に  
なっており、カートを地面から容易に上げ下げ  
出来ます。

#### SPECIFICATIONS

- フレーム：スチール(ブラックペイント焼付仕上) ●車検取得積載重量：500kg
- キャリングキャパシティー(USA規格)：680kg(1500LB) ●自重：220kg(485LB)
- タイヤサイズ：ST175/80R D13-C ●全幅：181cm ●全長：398cm
- オプションブレーキ：8インチドラムブレーキキット
- デッキサイズ：52×102インチ、フラットデッキスペース：52×81インチ

### クルーザーパッケージ付BK1400



※写真はBK1400(CP)の  
ラダー降下時です。



※写真はBK1400(U)の  
ラダー降下時です。

#### SPECIFICATIONS

- フレーム：2×3インチ スチール(ブラックペイント)
- 車検取得積載重量：500kg
- キャリングキャパシティー(USA規格)：635kg(1400LB) ●自重：209kg(460LB)
- タイヤサイズ：18.5X8.5X8-C ●全幅：185.4cm ●全長：369cm

### ユティリティー(軽規格)



#### SPECIFICATIONS

- フレーム：スチール(ブラックペイント)
- 車検取得積載重量：350kg
- キャリングキャパシティー(USA規格)：453kg(1000LB) ●自重：117kg(258LB)
- タイヤサイズ：16.5X6.5X8-C ●全幅：116.8cm ●全長：312cm

軽自動車  
規格

### PS4x6(旧 BK1000U)

税込価格  
¥262,500 (税別¥250,000)

#### 在庫機種

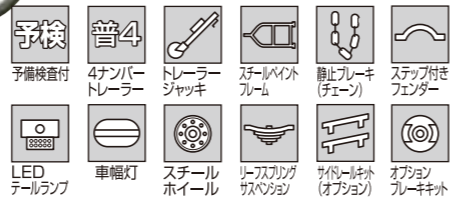

### PS4x8

税込価格  
¥409,500 (税別¥390,000)

#### 在庫機種

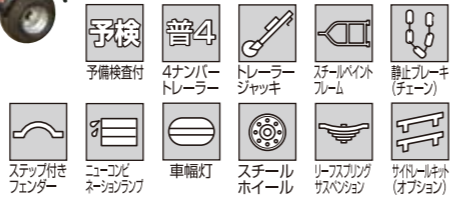

### BK1400CP

税込価格  
¥491,400 (税別¥468,000)

### BK1400U(クルーザーパッケージなし)

税込価格  
¥346,500 (税別¥330,000)

#### 在庫機種



### PS4x6(旧 BK1000U)

税込価格  
¥262,500 (税別¥250,000)

## ローイングボート用トレーラー

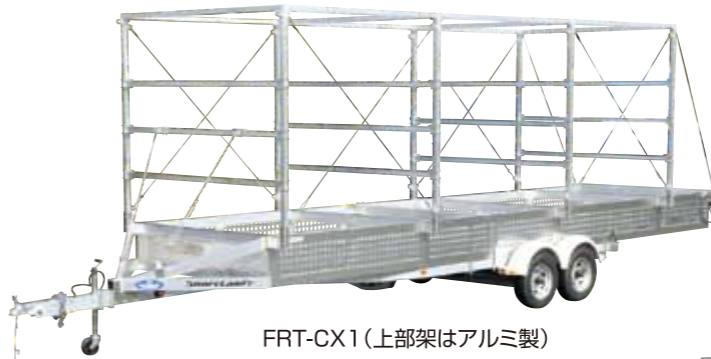

FRT-CX1(上部架はアルミ製)

#### SPECIFICATIONS

- (例) FRT-CX1
- 全長：962cm ●全幅：249cm~242cm ●全高：300cm
  - 最大積載重量：1250kg(2軸ディスクブレーキ付き)
  - 自重：950kg ●ベース：IB40TBB又はR40TAL
- 参考価格 ¥2,100,000 (税別¥2,000,000) ~ ¥2,940,000 (税別¥2,800,000)
- ※2軸4輪ともディスクブレーキ付きなので安全性が高く走行安定性も優れています。



FRT-CX2(架はガルバニズドスチール+部分アルミ製)

#### SPECIFICATIONS

- (例) FRT-CX2
- 全長：810cm ●全幅：249cm~242cm ●全高：270cm
  - 最大積載重量：950kg(2軸ディスクブレーキ付き)
  - 自重：1,000kg ●ベース：IB40TBB又はR40TAL
- 参考価格 ¥1,470,000 (税別¥1,400,000) ~ ¥2,100,000 (税別¥2,000,000)

## カヌー用トレーラー

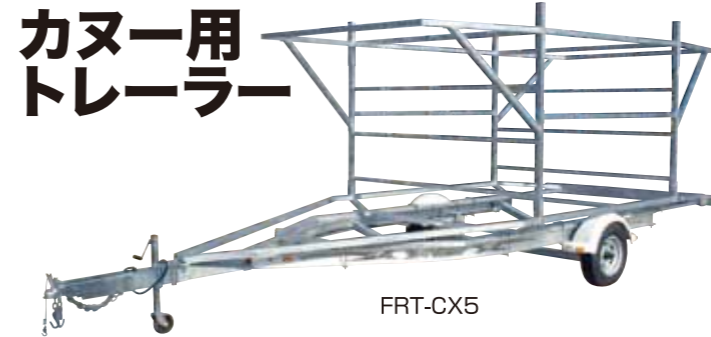

FRT-CX5

#### SPECIFICATIONS

- (例) FRT-CX5
- 全長：716cm ●全幅：234cm ●全高：237.5cm(オプション含270cm)
  - 最大積載重量：250kg(ブレーキなしの場合)
  - 最大積載重量：450kg(ブレーキ付きの場合)
  - 自重：500kg ●ベース：R22又はR20BL-JN(又はR20BAL)
- 参考価格 ¥945,000 (税別¥900,000) ~ ¥1,155,000 (税別¥1,100,000)
- ※この写真以外にも各種可能です。CXシリーズは受注生産になります。詳しくはお問い合わせ下さい。

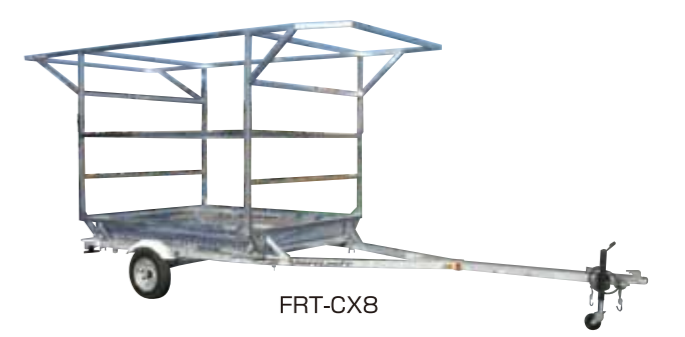

FRT-CX8

#### SPECIFICATIONS

- (例) FRT-CX8(ブレーキなし)
- 全長：677cm ●全幅：201.9cm ●全高：237cm
  - 最大積載重量：250kg~300kg
  - 自重：450kg
  - ベース：V15L(又はV15L オプションブレーキ付)
- 参考価格 ¥787,500 (税別¥750,000) ~ ¥997,500 (税別¥950,000)

## PARTS GUIDE

### ランプ類法定部品等

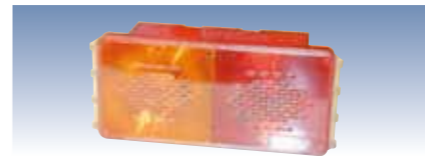

SL001-1 コンビネーションランプ赤茶緑線  
サイズ：W20.5×H9×D6cm  
(1ヶ) ¥5,355 ¥5,100

SL001-2 コンビネーションランプ赤茶黄線  
サイズ：W20.5×H9×D6cm  
(1ヶ) ¥5,355 ¥5,100

※上記トレーラー用ランプは12V仕様です。(24V用はありませんのでご注意ください)

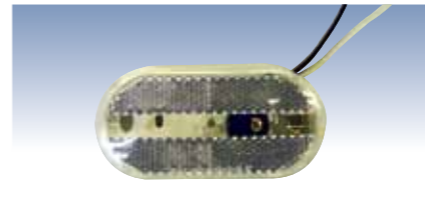

SL003 車幅灯(反射式)  
サイズ：W10×H5×D3cm  
品番 TY-911 (1ヶ) ¥987 ¥940

※上記トレーラー用ランプは12V仕様です。(24V用はありませんのでご注意ください)

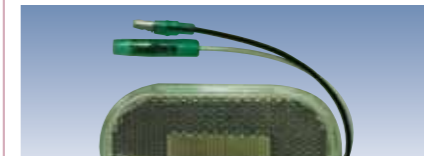

SL188 車幅灯LED  
サイズ：W10.2×H5.3×D2.5cm  
品番 SAE-A-P2-03D.O.T. (1ヶ) ¥1,260 ¥1,200

※上記トレーラー用ランプは12V仕様です。(24V用はありませんのでご注意ください)

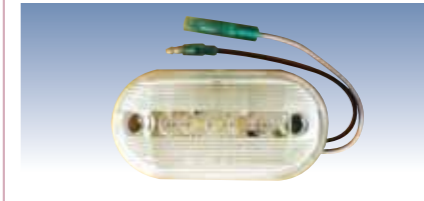

SL180 バックランプLED  
サイズ：W10×H5×D3cm  
(1ヶ) ¥1,365 ¥1,300

※上記トレーラー用ランプは12V仕様です。(24V用はありませんのでご注意ください)



SL005 サイドマーカーランプ(黄)  
サイズ：W7×H3.5×D2.5cm  
品番 5110112 (1ヶ) ¥1,218 ¥1,160

SL150 サイドマーカーランプ(黄)LED  
サイズ：W7×H3.5×D2.5cm  
品番 5110572 (1ヶ) ¥3,035 ¥2,890

SL006 サイドマーカーランプ(赤)  
サイズ：W7×H3.5×D2.5cm  
品番 5110113 (1ヶ) ¥1,218 ¥1,160

※上記トレーラー用ランプは12V仕様です。(24V用はありませんのでご注意ください)



SL103 アンバーサイドマーカーランプ  
サイズ：W10×H6×D3cm  
品番 5110387 (1ヶ) ¥1,470 ¥1,400

※上記トレーラー用ランプは12V仕様です。(24V用はありませんのでご注意ください)

### ランプ類法定部品等



**SL008** コンビネーション用ランプ  
サイズ:W6×H4cm  
品番 R4060R (1ヶ)¥210

**SL009** USAランプ用ランプ  
サイズ:W9.5×H9.5×D5cm  
品番 TL-435R (1ヶ)¥2,310

※上記トレーラー用ランプは12V仕様です。(24V用はありませんのでご注意ください)

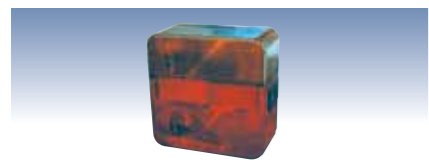

**SL010** ニューコンビネーションランプ  
品番 TL-435R (1ヶ)¥2,310

※上記トレーラー用ランプは12V仕様です。(24V用はありませんのでご注意ください)

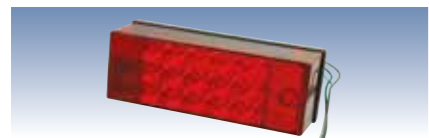

**SL175** LEDテールランプ(左)ナンバーライト付  
品番 511569 (1ヶ)¥1,970

**SL176** LEDテールランプ(右)  
品番 511570 (1ヶ)¥9,975

※上記トレーラー用ランプは12V仕様です。(24V用はありませんのでご注意ください)

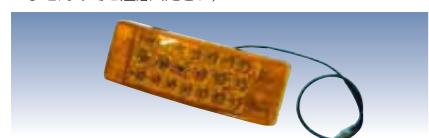

**SL177** LEDウインカーランプ  
品番 511571 (1ヶ)¥4,620

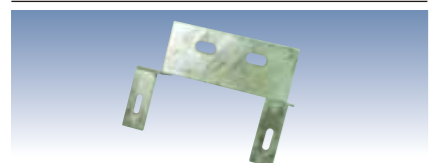

**SL178** ウインカーランプブラケット  
品番 511045 (1ヶ)¥4,620



**SL161** 3ライトクラスター LEXAN  
品番 511045 (1ヶ)¥4,620

**SL181** 3ライトクラスター LED  
品番 5110571 (1ヶ)¥4,620

※上記トレーラー用ランプは12V仕様です。(24V用はありませんのでご注意ください)

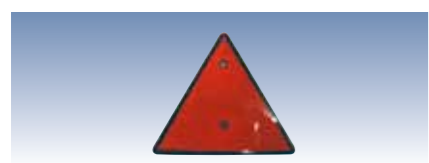

**SL007** 三角板  
品番 PE-182A (1ヶ)¥1,733



**SL011** 反射板  
品番 R4060R (1ヶ)¥210



**SL104** 反射板アンダーソナー(ステッカー)  
品番 5110127 (1ヶ)¥788



**SL012** 電源ソケット(トレーラー側)  
品番 SY-750P (1ヶ)¥3,465

### アックス/ブレーキ/ベアリング/ハブ関係

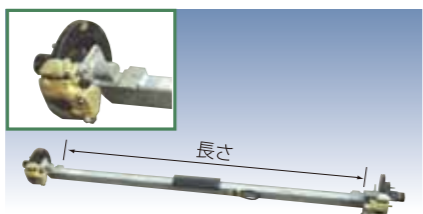

**SL013** アクスルASSY W/BRAKES 80WIDE  
品番 6643900 (1本)¥157,500

**SL014** アクスルASSY W/BRAKES 74WIDE  
品番 6643800 (1本)¥143,745

**SL015** アクスルASSY W/BRAKES 70WIDE  
品番 6649900 (1本)¥142,044

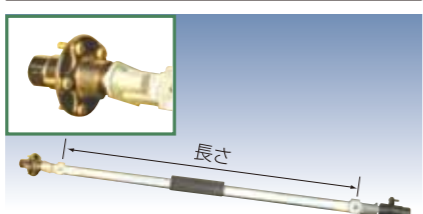

**SL105** アクスルASSY 74WIDE  
品番 6616600 (1本)¥94,080

**SL016** アクスル 2×4×70 WIDE  
品番 T-1050G (1本)¥63,420

**SL106** アクスルASSY 1 1/2×3×64 JET BOAT(V/R15)  
品番 6506100 (1本)¥63,000

**SL169** アクスルASSY PWC1200/1000  
品番 6249000 (1本)¥63,000

**SL170** アクスルASSY 1614-12(B12T)  
品番 6444900 (1本)¥46,620



**SL017** ディスクキャリパー-9.75インチFINAL ASSY(L)  
品番 4410289 (1ヶ)¥39,480

**SL018** ディスクキャリパー-9.75インチFINAL ASSY(R)  
品番 4410290 (1ヶ)¥39,480



**SL189** ダストブーツ  
品番 SS734 (1セット)¥18,480



**SL190** パッキング  
品番 BK-4 (1セット)¥8,085



**SL019** ディスクブレーキパッドキット 1軸用  
品番 36308 (1セット)¥15,540



**SL020** ホールシリンダー 左(ドラムブレーキ用)  
品番 4510096 (1ヶ)¥7,140

**SL021** ホールシリンダー 右(ドラムブレーキ用)  
品番 4510095 (1ヶ)¥7,140

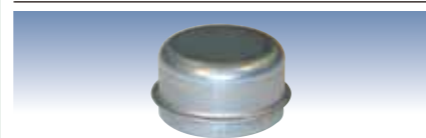

**SL022** ハブキャップ(ダストキャップ)  
品番 4440235 (1ヶ)¥683

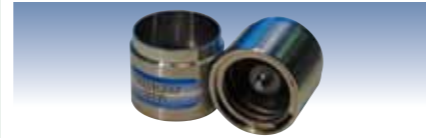

**SL023** ベアリングバディー  
品番 4410247 (1ヶ)¥4,410



**SL024** ベアリングバディーブラ  
品番 4410246 (1ヶ)¥420



**SL025** ハブ&ベアリング KIT SS818  
品番 SS818 (1セット)¥12,600



**SL026** ハブ&ベアリング KIT SS734  
品番 SS734 (1セット)¥18,480



**SL027** ベアリング KIT BK-4  
品番 BK-4 (1セット)¥8,085

**SL028** ベアリング KIT BK-5  
品番 BK-5 (1セット)¥15,750

**SL029** ベアリング KIT BK-6  
品番 BK-6 (1セット)¥6,930

**SL030** ベアリング KIT BK-7  
品番 BK-7 (1セット)¥15,960

**SL031** ベアリング KIT BK-8  
品番 BK-8 (1セット)¥4,200

**SL184** ローラーベアリング 11/16(アウターレース付)  
品番 4410160 (1セット)¥3,255



**SL032** ハブシール 2 1/8(BK-5-BK-7)  
品番 4410136 (1ヶ)¥1,575

**SL033** ハブシール 1 3/8(BK-4)  
品番 4410130 (1ヶ)¥1,260

**SL034** ハブシール 1 1/4  
品番 4410125 (1ヶ)¥1,260

**SL035** ハブシール 1 1/16(BK-6)R15  
品番 4410120 (1ヶ)¥1,155

**SL162** ハブシール 1 1/16(BK-6)V15  
品番 4410275 (1ヶ)¥1,155



**SL157** スピンドルスリーブ 2 1/4ベアリング  
品番 4410091 (1ヶ)¥1,260

**SL158** スピンドルスリーブ 1 3/8-1 1/16ベアリング  
品番 4410089 (1ヶ)¥1,113

**SL159** スピンドルスリーブ 1 1/16ベアリング  
品番 4410087 (1ヶ)¥945



**SL109** ハブ/ベンチローラー C.B.ASSY13"  
品番 4410291 (1ヶ)¥19,152



**SL107** アクチュエーター 6000#(R20AL~R46TBB)  
品番 3991013 (1ヶ)¥87,570

**SL108** アクチュエーター 8000#(55T/58T)  
品番 4510354 (1ヶ)¥117,600

**SL110** アクチュエーターソレノイドキット  
品番 7010189 (1ヶ)¥9,135

**SL111** アクチュエーターキャップ  
品番 7010168 (1ヶ)¥283

**SL182** A-60 マスターシリンダーASSY  
品番 7010171 (1ヶ)¥20,370

**SL183-1** ヒッチピンキットロング(アクチュエーター-A60用)  
品番 4610661 (1ヶ)¥2,520

**SL183-2** ヒッチピンキットショート(アクチュエーター-A70用)  
品番 34545 (1ヶ)¥2,415



**SL160** ロックアウトブレーキ サイドマウント  
品番 7010169 (1ヶ)¥557



**SL036** ラグナット(21mm)  
品番 1410229 (1ヶ)¥179



**SL037** スタッドボルト10インチドラム/ブレンハブ用  
品番 4410265 (1ヶ)¥410

**SL038** スタッドボルト12インチドラム/ブレンハブ用  
品番 4410270 (1ヶ)¥1,323

**SL039** スタッドボルト ディスクブレーキ用  
品番 32498 (1ヶ)¥263



**SL133** Uボルト 1~23  
※巻末ページにあるボルト・ナット類のサイズ・価格表をご参照ください。

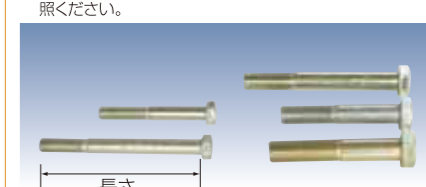

**SL135** 六角ボルト 1~23  
※巻末ページにあるボルト・ナット類のサイズ・価格表をご参照ください。



**SL140** ナット 1~16  
※巻末ページにあるボルト・ナット類のサイズ・価格表をご参照ください。



**SL143** プッシュナット PALNUT 5/8"ZP  
品番 1410221 (1ヶ)¥294



**SL144** ワッシャー 1~13  
※巻末ページにあるボルト・ナット類のサイズ・価格表をご参照ください。

### ボルト/ナット類



**SL036** ラグナット(21mm)  
品番 1410229 (1ヶ)¥179

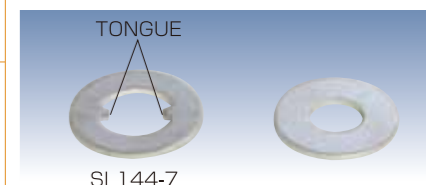

**SL144** ワッシャー 1~13  
※巻末ページにあるボルト・ナット類のサイズ・価格表をご参照ください。

MADE IN U.S.A.

MADE IN U.S.A.

MADE IN U.S.A.

MADE IN U.S.A.

MADE IN U.S.A.

MADE IN U.S.A.

MADE IN U.S.A.

MADE IN U.S.A.

MADE IN U.S.A.

MADE IN U.S.A.

MADE IN U.S.A.

MADE IN U.S.A.





### ローラー関係

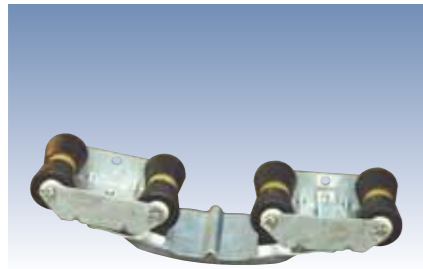

**SL060** キールクレイドル4-8インチローラー 2x4  
品番 6088800 ¥37,065 ¥35,300

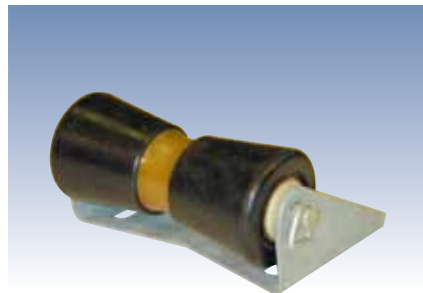

**SL061** 8インチキールローラーASSY  
サイズ:9×19×1.5cm(外径×長さ×芯径)  
品番 6061800 ¥11,550 ¥11,000

**SL062** 8インチローラーのみ  
品番 65528 ¥4,830 ¥4,600



**SL063** 5インチキールローラーASSY SS801  
サイズ:8.5×13×1.5cm(外径×長さ)  
品番 SS801 ¥6,720 ¥6,400

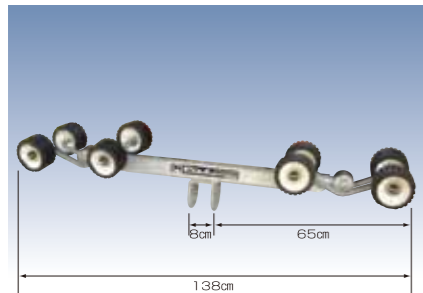

**SL120** 8ローラーローラーアーム 2x4(BRKT溶接)  
品番 6683900 (1本)¥63,420 ¥60,400

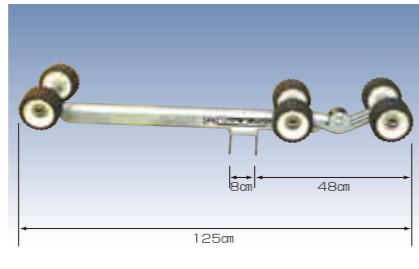

**SL065** 6ローラー ローラーアーム 2x3  
品番 6220400 (1本)¥51,660 ¥49,200

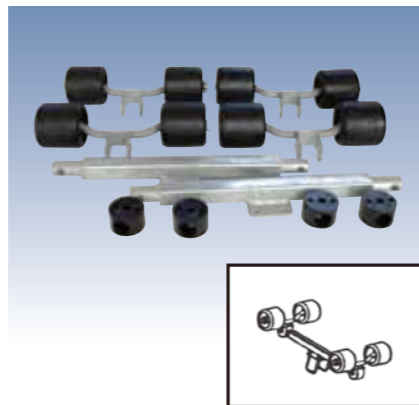

**SL121** ローラーアームASSY 15 NEW HDWEBOX  
品番 6917000 ¥67,200 ¥64,000

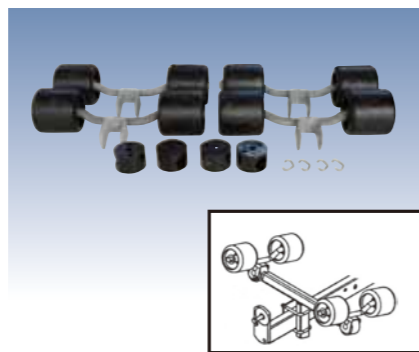

**SL151** 44/56インチローラー HDWEBOX  
品番 6875800 ¥59,640 ¥56,800

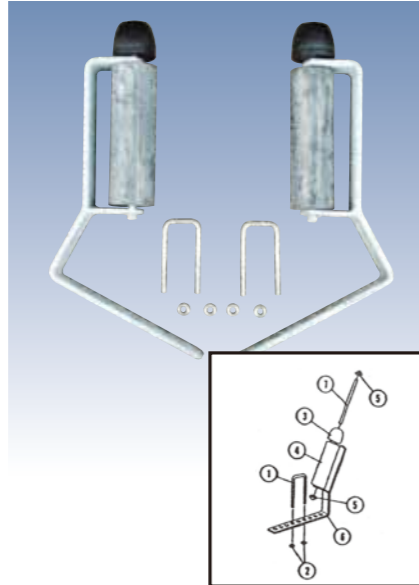

**SL154** ロードガイドローラー フィッシングシリーズ  
品番 SS897 ¥14,700 ¥14,000



**SL067** タンローラーASSY  
サイズ:9×28cm(外径×長さ)  
品番 SK001-00 (1ヶ)¥17,115 ¥16,300

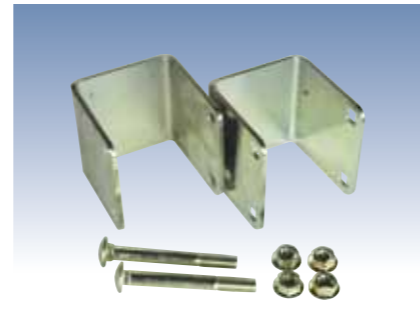

**SL166** リヤライザーキット 2x4フレーム  
品番 SS1000 (1ヶ)¥5,040 ¥4,800



**SL068** 6インチローラー HOLY W/MOLDED HUB  
サイズ:15×8×4cm(外径×長さ×芯径)  
品番 60972 (1ヶ)¥5,460 ¥5,200

**SL069** 5インチローラー W/MOLDED HUB  
サイズ:12.5×7.5×4cm(外径×長さ×芯径)  
品番 3510260 (1ヶ)¥3,255 ¥3,100

**SL070** 4インチローラー ウォブル 5ローラーアーム用  
サイズ:11×10.5×2.5cm(外径×長さ×芯径)  
品番 3510036 (1ヶ)¥2,415 ¥2,300



**SL071** 5インチキールローラー  
サイズ:7.5×12.5×1.5cm(外径×長さ×芯径)  
品番 3510564 (1ヶ)¥1,575 ¥1,500

**SL073** 4インチパウローラー TAN  
サイズ:8×9.5×1.5cm(外径×長さ×芯径)  
品番 3510587 (1ヶ)¥1,575 ¥1,500

**SL167** 3インチパウローラー TAN  
サイズ:7.5×7×1.5cm(外径×長さ×芯径)  
品番 3510588 (1ヶ)¥1,281 ¥1,220



**SL074** スイベルブロック モールデッドブラ  
サイズ:7×4.5×1.5cm(外径×長さ×芯径)  
品番 3510259 (1ヶ)¥1,995 ¥1,900

**SL075** ローラープッシング モールデッド  
サイズ:(2.5)×3.5×5.5×2cm(外径×長さ×芯径)  
品番 3510261 (1ヶ)¥325 ¥310

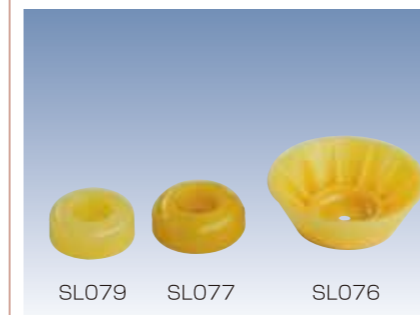

**SL076** エンドキャップ PROFILE 2000 TAN  
サイズ:13×4.5×1.5cm(外径×長さ×芯径)  
品番 3510586 (1ヶ)¥1,365 ¥1,300

**SL077** ローラー 3 1/2インチx1/2エンドキャップ TAN  
サイズ:8×3×1.5cm(外径×長さ×芯径)  
品番 3510590 (1ヶ)¥882 ¥840

**SL079** ローラー 3インチ エンドキャップ TAN  
サイズ:7×2.5×1.5cm(外径×長さ×芯径)  
品番 3510589 (1ヶ)¥882 ¥840

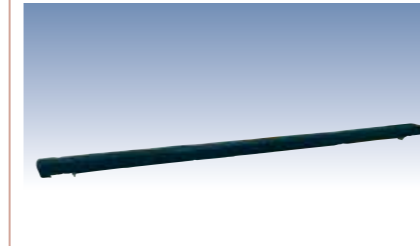

**SL186** バンクASSY 11/2x3 64V(V15)  
全長 21.3cm  
品番 69441 (1本)¥6,300 ¥6,000

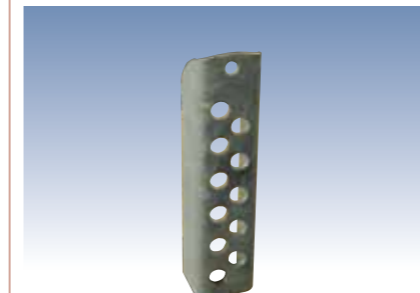

**SL187** バンクブラケット(ショート)アジャスト(V15/B22)  
品番 6085000 (1ヶ)¥1,050 ¥1,000

### スプリング/フェンダー

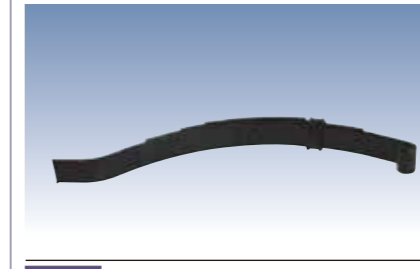

**SL080** スプリング 4リーフ スリッパ  
サイズ:58×15×4×54cm(長さ×高さ×幅×取付ピッチ)  
品番 4610010 (1ヶ)¥8,820 ¥8,400

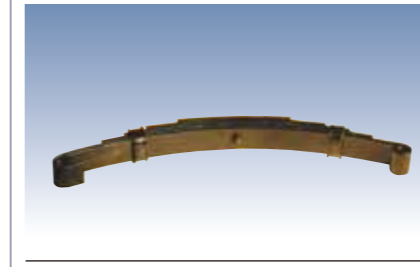

**SL081** スプリング 5リーフ フック  
サイズ:58×15×4×54cm(長さ×高さ×幅×取付ピッチ)  
品番 4610072 (1ヶ)¥10,920 ¥10,400

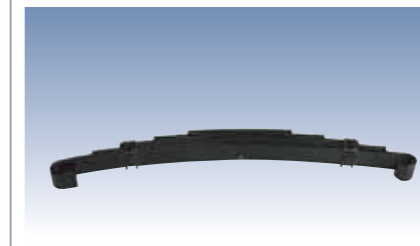

**SL082** スプリング 5リーフ フック  
サイズ:69×16×4×63cm(長さ×高さ×幅×取付ピッチ)  
品番 4610048 (1ヶ)¥12,915 ¥12,300



**SL122** スプリング 5リーフ フラット(55T)  
サイズ:69×12×4×63cm(長さ×高さ×幅×取付ピッチ)  
品番 4610073 (1ヶ)¥13,020 ¥12,400

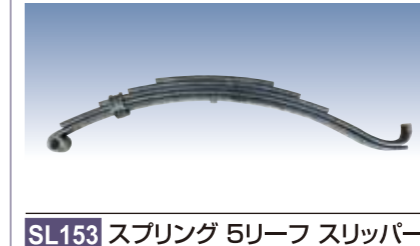

**SL153** スプリング 5リーフ スリッパ  
サイズ:70×15×5×65cm(長さ×高さ×幅×取付ピッチ)  
品番 4610077 (1ヶ)¥18,060 ¥17,200

**SL123** スプリング 4リーフ フック(BK1400)  
サイズ:58×13×4×54cm(長さ×高さ×幅×取付ピッチ)  
品番 4610050 (1ヶ)¥8,715 ¥8,300

**SL124** スプリング 3リーフ スリッパ(BK1000)  
サイズ:58×13×4×54cm(長さ×高さ×幅×取付ピッチ)  
品番 4610005 (1ヶ)¥7,140 ¥6,800

**SL155** スプリング 2リーフ スリッパ(B7T)  
サイズ:61×15×4×54cm(長さ×高さ×幅×取付ピッチ)  
品番 4610001 (1ヶ)¥5,880 ¥5,600

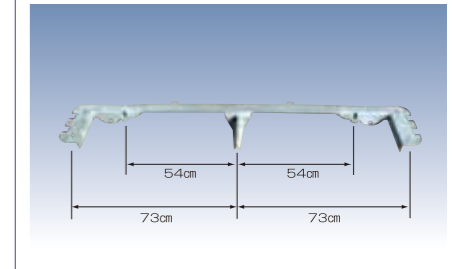

**SL125** スプリング BRKT9インチTANDEM(40T/46T)  
品番 6616300 (1ヶ)¥27,090 ¥25,800

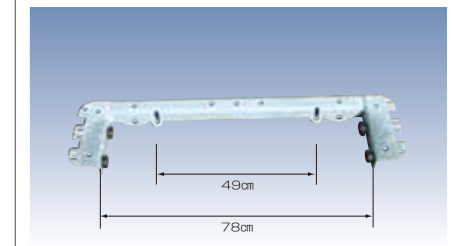

**SL126** スプリング BRKT10インチSINGLE(R30B(A)L)  
品番 6616200 (1ヶ)¥14,280 ¥13,600

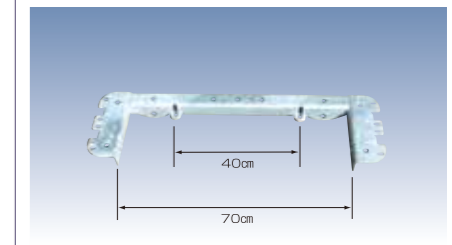

**SL127** スプリング BRKT9インチSINGLE(R22)  
品番 6616100 (1ヶ)¥12,810 ¥12,200

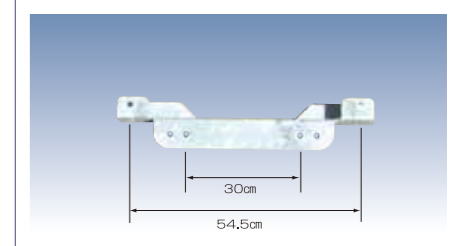

**SL128** スプリング BRKT BOLT ON(V/R15~)  
品番 68978 (1ヶ)¥5,145 ¥4,900



**SL129** スプリングクランプ 1/4x1 1/2x4(S3409)  
品番 6861410 (1ヶ)¥420 ¥400

**SL130** スプリングプレート 3/9/16x3 3/16(S3449)  
品番 6861610 (1ヶ)¥956 ¥910

**SL131** スプリング BRKTプッシング 7/8x3  
品番 6861010 (1ヶ)¥420 ¥400

**SL132** スプリング BRKTプッシングスペーサー 7/8x1 3/4  
品番 68662 (1ヶ)¥263 ¥250

MADE IN U.S.A. MADE IN U.S.A. MADE IN U.S.A. MADE IN U.S.A. MADE IN U.S.A. MADE IN U.S.A. MADE IN U.S.A. MADE IN U.S.A. MADE IN U.S.A. MADE IN U.S.A. MADE IN U.S.A. MADE IN U.S.A.



# トレーラーの登録と車検の基礎知識

すべてのトレーラーは道路運送車両法で「自動車」と規定されており、車検を受けてナンバープレートを取り付けなければ公道を走れません。必ず継続車検を含め車検登録手続きを行って、マリンライフを楽しんでください。

## 1. 牽引車両の決定

①被牽引車（ボートとトレーラー）の総重量が750kg以下の場合  
牽引車の車両重量（車両総重量ではありません）がトレーラーとボートを足した総重量の2倍以上あることが必要です。次に第2段階として牽引車の定格などから計算した結果で牽引可能か不可能かを見極めねばなりません。詳しくは車検証をFAXでお送り下さい。

②被牽引車の総重量が750kg以上の場合  
トレーラーに慣性ブレーキを装着することが必要になります。また運転者の運転免許は牽引免許が必要となります。

## 2. 連結検討書、譲渡書の手配

お買い求めのボートトレーラー取扱店で入手して下さい。当社製品ラインアップに【予備検査付き】となっている機種は、(有)不二ロイヤルテクノから出荷される際に予備検査証が付属されますので、連結検討書を改めて作る必要はありません。また、譲渡証も出荷の際に付属されます。

## 3. ヒッチメンバーの取り付け

車を購入したディーラーなどに依頼してヒッチメンバー（トレーラーと牽引車両との連結部品）の取り付けを行ってください。弊社でも手配できます。

## 4. 車庫証明の取得

トレーラーそのものも車両（特殊軽車両）であるため、車庫証明が必要です。保管場所を管轄する警察署で取得してください。ただし「軽トレーラー」は軽自動車ですので、車庫証明は不要です。（例外として、人口50万人以上の都市では軽自動車でも車庫証明が必要です）

## 5. 車検登録とナンバープレートを受ける

必要な書類を揃えて車両を陸運事務所に持ち込み、トレーラーの車検証とナンバープレートの交付を受けます（軽トレーラーは持ち込み不要）。トレーラーの車検証には、牽引車両の型式が備考欄に記載されます。車検有効期間は、軽自動車登録のトレーラーで2年間、普通自動車登録のトレーラーで初回2年、継続1年間です。

## 6. その他の注意事項

○トレーラーの幅は2.5m以内、高さは3.8m以内（積載するボートも含む）

○トレーラーからはみ出すボートの長さはトレーラーの全長の10%以内

○牽引車両からはみ出すトレーラーの幅は左右15cm以内

# ボートトレーラーの車検登録手続き

## ■軽自動車登録の場合

### ●軽自動車登録に持っていくもの

1. 通関証明書
2. 予備検査証
3. 譲渡証
4. 住民票
5. 認印
6. 自賠責保険
7. 登録後車庫証明（地域による）
8. 牽引自動車連結検討書
9. 牽引自動車車検証コピー

### ●必要経費

1. 自賠責保険（25ヶ月） ￥5,020円
2. 重量税 ￥8,800円
3. 自動車税：地方の県税事務所にお尋ね下さい
4. ナンバー代 ￥720円

## ■普通自動車登録の場合

### ●普通車登録に持っていくもの

1. 通関証明書
2. 予備検査証
3. 譲渡証
4. 印鑑証明
5. 実印（委任状）
6. 自賠責保険
7. 車庫証明
8. 牽引自動車及び車検証
9. 牽引自動車連結検討書

### ●必要経費

1. 自賠責保険（25ヶ月） ￥5,020円
2. 重量税  
（車両総重量1t以下） ￥12,600円（2年分）  
（車両総重量1t～2t） ￥25,200円（//）  
（車両総重量2t～3t） ￥37,800円（//）
3. 自動車税：地方の県税事務所にお尋ね下さい
4. 取得税（車両価格50万円以上、取得価格はオプションを除く価格です） 5%
5. ナンバー代 ￥720円
6. 印紙代 ￥700円

※詳しくは地元の陸運支局でお尋ね下さい。※継続検査の際には、整備記録簿（帳）があった方がスムーズに行えます。

## ●トレーラの買い替え、下取りについては御相談に応じます●

### ■販売店

■価格および仕様は、予告なく変更する場合があります。■交通マナーを守り安全運転に心掛けましょう。

<製造元>

米MidWest Industries社

Ida Grove, IA 51445USA

URL : <http://www.shorelandr.com/>

<日本総輸入販売元>

有限会社 不二ロイヤルテクノ

名古屋市南区戸部下1丁目23番18号 〒457-0842

PHONE:050-7770-3263/052-880-4150

FAX:052-691-4977

<http://shorelandr.jp>

e-mail:[info@shorelandr.jp](mailto:info@shorelandr.jp)

<北海道地区販売店> 有限会社ノースランド

北海道札幌市北区新琴似町574番地の2 〒001-0915

PHONE/FAX:011-762-6777