

スプリング/フェンダー

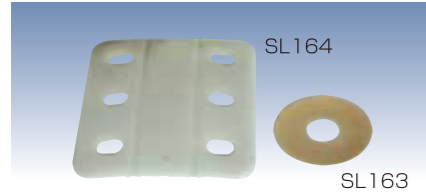

SL172 ロードガイドクランプ 1/4x1 1/2x5
品番 6860510 (1ヶ)¥882¥840

SL173 バックブラケットクランプ
品番 6046200 (1ヶ)¥483¥460



SL163 ナイロンワッシャ 1x3x0.03
品番 4811338 (1ヶ)¥389¥370

SL164 プラスチックスペーサーリヤーピボットアーム
品番 62087 (1ヶ)¥1,008¥960

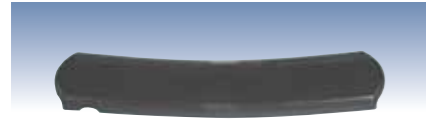

SL165 モールドリヤークロスメンバーパッド
品番 3510542 (1ヶ)¥2,993¥2,850

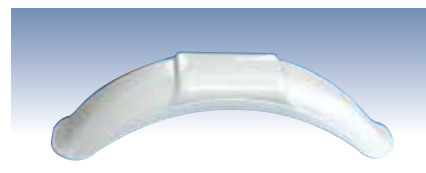

SL083 フェンダー-FISHING T.P
サイズ:61x17x18cm(長さx高さx幅)
品番 3510123 (1ヶ)¥5,460¥5,200

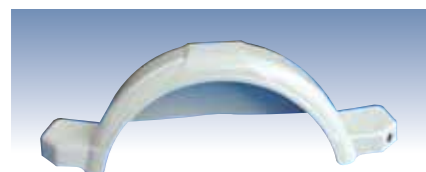

SL084 フェンダー9インチ白 右
サイズ:100x31x23cm(長さx高さx幅)
品番 6199601 (1ヶ)¥20,160¥19,200

SL085 フェンダー9インチ白 左
サイズ:100x31x23cm(長さx高さx幅)
品番 6199701 (1ヶ)¥20,160¥19,200

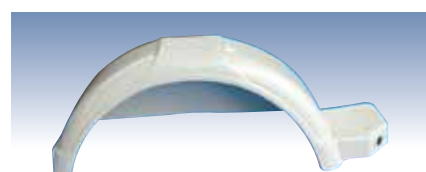

SL086 フェンダーカット9インチRF/LR
サイズ:85x31x23cm(長さx高さx幅)
品番 6088001 (1ヶ)¥20,160¥19,200

SL087 フェンダーカット9インチRR/LF
サイズ:85x31x23cm(長さx高さx幅)
品番 6088701 (1ヶ)¥20,160¥19,200

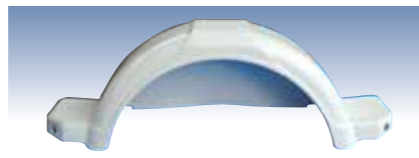

SL088 フェンダー10インチ白
サイズ:106x36x25cm(長さx高さx幅)
品番 6220101 (1ヶ)¥23,520¥22,400

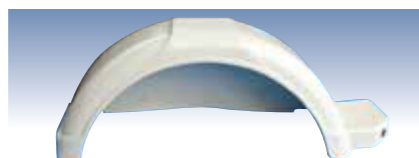

SL089 フェンダーカット10インチRF/LR
サイズ:94x36x25cm(長さx高さx幅)
品番 6095403 (1ヶ)¥23,520¥22,400

SL090 フェンダーカット10インチRR/LF
サイズ:94x36x25cm(長さx高さx幅)
品番 6095401 (1ヶ)¥23,520¥22,400

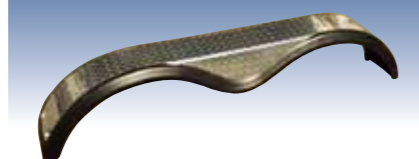

SL179 フェンダーASSYタンデムカスタム(IB40)
品番 6935900 (1ヶ)¥56,700¥54,000

その他

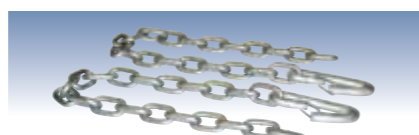

SL091 セフティチェーン 6x17Links
品番 2210298 (1本)¥1,260¥1,200

SL092 セフティチェーン 7x20Links
品番 2210300 (1本)¥2,415¥2,300

SL171 セフティチェーン 8x25Links
品番 2210301 (1本)¥3,675¥3,500



SL093 タイダウンブラケット
品番 SS1154 (1ヶ)¥1,575¥1,500



SL168 ステークポケット(BK1000U)
品番 SS1179 (1ヶ)¥788¥750

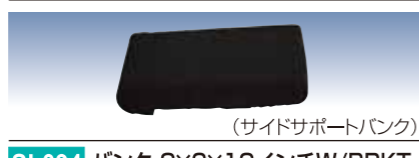

SL094 バック 2x6x10インチW/BRKT
品番 68679 (1ヶ)¥2,835¥2,700



SL095 2x3インチカブラ
対応ヒッチボール2インチ タン取付穴径15mmxヒッチ75mm
品番 3310010 (1ヶ)¥8,400¥8,000

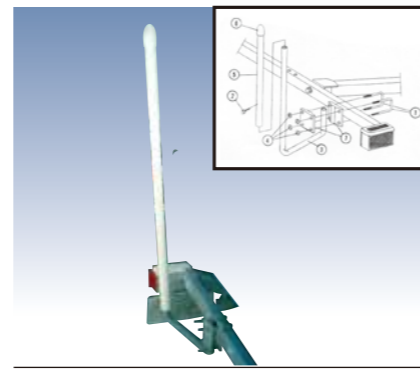

SL096 ポストロードガイド(小)
サイズ:ポール長115cm
品番 SS937 (1セット)¥36,120¥34,400

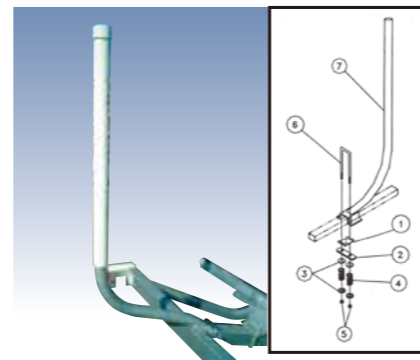

SL097 ポストロードガイド(大)
サイズ:ポール長120cm
品番 TA1032-00 (1セット)¥47,040¥44,800



SL098-1 デカール ショアランダーラージ(1枚)
品番 4810501 (10x92cm)¥1,260¥1,200

SL098-2 デカール ショアランダーズモール(1枚)
品番 4810500 (7x64cm)¥1,050¥1,000

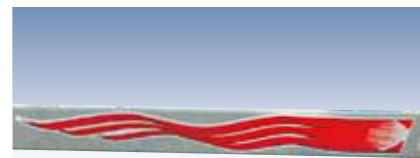

SL099 デカール WAVE RED(1枚)
品番 4850211 (10x92cm)¥1,575¥1,500



SL100 デカール WAVE TEALBLUE(1枚)
品番 4811429 (10x92cm)¥1,575¥1,500

SL101 ユティリティー用サイドレールチューブキット
品番 SSBK1182 ¥21,840¥20,800



SL147 連結ブラケット(ブラ)(USAナンバーBRKT)
品番 5110348 (1ヶ)¥315¥300

SL148 ナンバーBRKT(スチール)
(1ヶ)¥1,365¥1,300

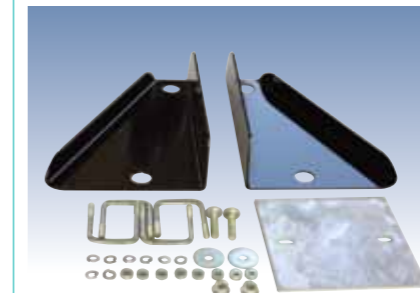

SL149 モーターサイクルフロントチョックキット
品番 SSBK1184 ¥13,440¥12,800



仙台の仕様が愛艇をトレーラーで青森まで運んで150kgの黒マグロを釣りました。



ボルト・ナット類のサイズ・価格表

| 品番 | | 単位:1ヶ | |
|-------------------------------------|---------|-----------------|------------|
| 幅x長さ(mm) | 品番 | 税込価格(税別価格) | 税込価格(税別価格) |
| 1 SUB 1/2x2 9/16x6 1/2 (65x165) | 0310276 | ¥735 (¥700) | |
| 2 SUB 3/8x3 7/16x2 1/2 (87x 64) | 0310104 | ¥473 (¥450) | |
| 3 SUB 1/2x3 9/16x4 SS (90x102) | 0340206 | ¥1,607 (¥1,530) | |
| 4 SUB 3/8x2 7/16x3 (62x 76) | 0310087 | ¥336 (¥320) | |
| 5 SUB 1/2x2 9/16x5 1/2 (65x140) | 0310233 | ¥588 (¥560) | |
| 6 SUB 1/2x2 9/16x7 5/8 (65x194) | 0310280 | ¥756 (¥720) | |
| 8 SUB 1/2x3 9/16x3 (90x 76) | 0310384 | ¥577 (¥550) | |
| 9 SUB 1/2x3 9/16x5 (90x127) | 0310230 | ¥714 (¥680) | |
| 10 SUB 3/8x3 7/16x4 7/8 (87x124) | 0310095 | ¥620 (¥590) | |
| 11 SUB 1/2x3 9/16x3 7/8 (90x 98) | 0310390 | ¥840 (¥800) | |
| 12 SUB 3/8x2 3/16x2 (56x 51) | 0310292 | ¥326 (¥310) | |
| 13 SUB 1/2x3 5/16x7 1/4SS (84x184) | 0340205 | ¥2,856 (¥2,720) | |
| 14 SUB 1/2x2 5/16x5 3/4 (59x146) | 0310345 | ¥578 (¥550) | |
| 15 SUB 1/2x3 9/16x7 1/4 (90x184) | 0310235 | ¥1,134 (¥1,080) | |
| 16 SUB 3/8x2 3/16x1 3/4 (56x 44) | 0310060 | ¥189 (¥180) | |
| 17 SUB 3/8x3 7/16x5 7/8 (87x149) | 0310100 | ¥399 (¥380) | |
| 18 SUB 3/8x2 7/16x4 (62x102) | 0310103 | ¥851 (¥810) | |
| 19 SUB 3/8x3 7/16x4 1/8 (87x105) | 0310090 | ¥294 (¥280) | |
| 20 SUB 1/2x2 5/16x6 1/2 (59x165) | 0310170 | ¥714 (¥680) | |
| 21 SUB 1/2x3 9/16x4 1/4 (90x108) | 0310228 | ¥630 (¥600) | |
| 22 SUB 1/2x2 5/16x6 1/2 SS (59x165) | 0340207 | ¥1,817 (¥1,730) | |
| 23 SUB 1/2x3 9/16x8 1/2 SS (90x216) | 0340212 | ¥2,814 (¥2,680) | |
| 24 SUB 1/2x3 9/16x6 (90x152) | 0340200 | ¥850 (¥810) | |

| 品番 | | 単位:1ヶ | |
|---------------------|-------------|-----------------|------------|
| 長さ(mm) | 品番 | 税込価格(税別価格) | 税込価格(税別価格) |
| 1 HH 3/8-16x1 | 25 0140040 | ¥42 (¥40) | |
| 2 HH 3/8x1 1/4 | 32 0110037 | ¥63 (¥60) | |
| 3 HH 3/8x1 3/4 | 44 0140047 | ¥84 (¥80) | |
| 4 HH 3/8x2 3/4 | 70 0120052 | ¥157 (¥150) | |
| 5 HH 3/8x3 3/4 | 95 0110059 | ¥294 (¥280) | |
| 6 HH 3/8x4 | 102 0110060 | ¥179 (¥170) | |
| 7 HH 1/2-13x1 | 25 0140090 | ¥105 (¥100) | |
| 8 HH 1/2x1 1/2SS | 38 0150281 | ¥378 (¥360) | |
| 9 HH 1/2x3 | 76 0110107 | ¥262 (¥250) | |
| 10 HH 1/2x3 1/4 | 83 0110108 | ¥231 (¥220) | |
| 11 HH 1/2x4 | 102 0110114 | ¥326 (¥310) | |
| 12 HH 1/2x4 1/2 | 114 0110118 | ¥347 (¥330) | |
| 13 HH 1/2x5 | 127 0110120 | ¥420 (¥400) | |
| 14 HH 1/2x5 1/2 | 140 0110125 | ¥410 (¥390) | |
| 15 HH 9/16-18x3 1/4 | 83 0110170 | ¥395 (¥380) | |
| 16 HH 9/16x4 1/2 | 114 0110175 | ¥714 (¥680) | |
| 17 HH 5/8x3 1/2 | 89 0120189 | ¥536 (¥510) | |
| 18 HH 3/4x4 | 102 0120281 | ¥850 (¥810) | |
| 19 HH 3/4x4 1/2 | 114 0110282 | ¥913 (¥870) | |
| 20 HH 3/4x5 1/2 SS | 140 0150288 | ¥2,531 (¥2,410) | |
| 21 HH 9/16-18x3 3/4 | 95 0110173 | ¥515 (¥490) | |
| 22 HH 3/8x6 | 152 0110168 | ¥420 (¥400) | |
| 23 HH 3/8x4 1/2 | 114 0110169 | ¥200 (¥190) | |

| 品番 | | 単位:1ヶ | |
|----------------------------|---------|-------------|------------|
| 呼び径xピッチ(インチ) | 品番 | 税込価格(税別価格) | 税込価格(税別価格) |
| 1 HEX NUT FINISH 1/2-13 | 1440159 | ¥105 (¥100) | |
| 2 HEX NUT 3/8-16 | 1410109 | ¥84 (¥80) | |
| 3 HEX LOCKNUT 3/8-24 GRA | 1440100 | ¥95 (¥90) | |
| 4 HEX LOCKNUT 1/2-20 | 1410209 | ¥84 (¥80) | |
| 5 HEX LOCKNUT 9/16-18 | 1440259 | ¥147 (¥140) | |
| 6 HEX LOCKNUT 5/8-18 GRB | 1410125 | ¥179 (¥170) | |
| 7 HEX LOCKNUT 3/4-10 | 1440319 | ¥262 (¥250) | |
| 8 HEX LOCKNUT 3/4-16 | 1440321 | ¥242 (¥230) | |
| 9 HEX LOCKNUT 3/8 SS W/NY | 1450099 | ¥126 (¥120) | |
| 10 HEX LOCKNUT 1/2 SS W/NY | 1450357 | ¥210 (¥200) | |
| 11 HEX LOCKNUT 3/4 SS W/NY | 1450360 | ¥861 (¥820) | |
| 12 HEXNUT SLOTTED PLAIN | 1440349 | ¥189 (¥180) | |
| 13 HEXNUT 7/16-20 | 1410150 | ¥84 (¥80) | |
| 14 FLANGE LOCK NUT 3/8-16 | 1440101 | ¥42 (¥40) | |
| 15 FLANGE LOCK NUT 1/2-13 | 1440102 | ¥137 (¥130) | |
| 16 HEX NUT FINISH 5/16-18 | 1410069 | ¥74 (¥70) | |

| 品番 | | 単位:1ヶ | |
|---------------------------------|---------|-------------|------------|
| 呼び径xピッチ(インチ) | 品番 | 税込価格(税別価格) | 税込価格(税別価格) |
| 1 USS FLAT WASHER 3/8 | 1340095 | ¥21 (¥20) | |
| 2 USS FLAT WASHER 5/8 SS | 1350105 | ¥105 (¥100) | |
| 3 USS FLAT WASHER 1/2 | 1340100 | ¥63 (¥60) | |
| 4 USS FLAT WASHER 3/4 ALUM | 1310121 | ¥189 (¥180) | |
| 5 FLAT WASHER 1.377x0.39x0.105 | 1310163 | ¥53 (¥50) | |
| 6 FLAT WASHER 1 3/4 ODX17/32 ID | 1310165 | ¥63 (¥60) | |
| 7 FLAT WASHER W/TONGS FOR ROLLE | 68672 | ¥210 (¥200) | |
| 8 LOCKWASHER 3/8 S/T ULTRA SEAL | 1340030 | ¥42 (¥40) | |
| 9 LOCKWASHER 1/2 S/T MED | 1310040 | ¥52 (¥50) | |
| 10 CUP WASHER ALUM | 68683 | ¥263 (¥250) | |
| 11 USS FLAT WASHER 3/4 | 1310120 | ¥137 (¥130) | |
| 12 WASHER SAE FLAT 3/4 | 1310130 | ¥84 (¥80) | |
| 13 LOCKWASHER 5/16 S/T MEI | 1310025 | ¥42 (¥40) | |

| 品番 | | 単位:1ヶ | |
|--------------------------|-------------|-------------|------------|
| 長さ(mm) | 品番 | 税込価格(税別価格) | 税込価格(税別価格) |
| 1 CARR 3/8-16x1 | 25 0210102 | ¥126 (¥120) | |
| 2 CARR 3/8-16x1 1/2 | 38 0220110 | ¥105 (¥100) | |
| 3 CARR 3/8-16x3 | 76 0210128 | ¥168 (¥160) | |
| 4 CARR 3/8-24x3 W/1 THRD | 76 0210127 | ¥221 (¥210) | |
| 5 CARR 3/8-16x3 3/4 | 95 0210130 | ¥200 (¥190) | |
| 6 CARR 3/8-16x4 | 102 0210133 | ¥200 (¥190) | |
| 7 CARR 3/8-16x5 | 127 0210137 | ¥294 (¥280) | |
| 8 CARR 1/2-13x1 1/4 | 32 0210204 | ¥179 (¥170) | |
| 9 CARR 1/2-13x3 | 76 0240210 | ¥284 (¥270) | |
| 10 CARR 1/2-13x4 | 102 0210218 | ¥389 (¥370) | |
| 11 CARR 1/2-13x4 1/2 | 114 0210220 | ¥420 (¥400) | |
| 12 CARR 3/8-16x2 3/4 | 70 0210126 | ¥168 (¥160) | |
| 13 CARR 5/16-18x1 SS | 25 0210058 | ¥168 (¥160) | |

MADE IN U.S.A. MADE IN U.S.A. MADE IN U.S.A. MADE IN U.S.A. MADE IN U.S.A. MADE IN U.S.A. MADE IN U.S.A. MADE IN U.S.A.